

TC-1150W

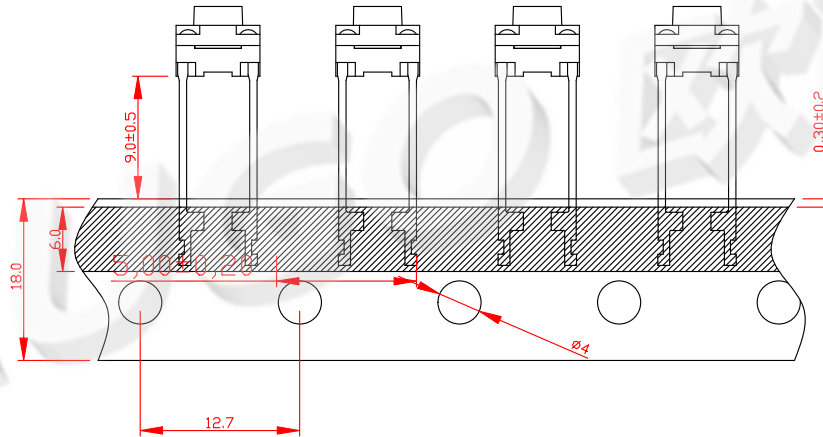
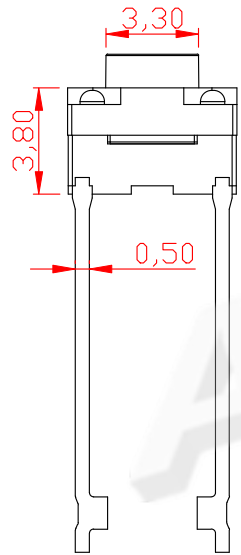
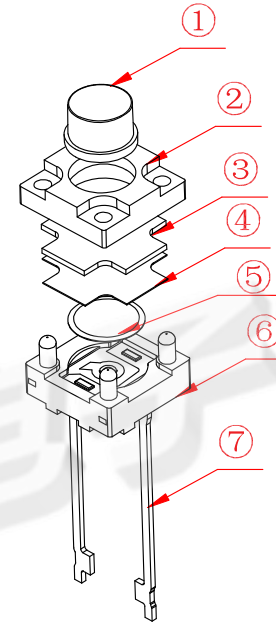
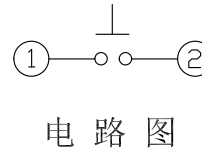
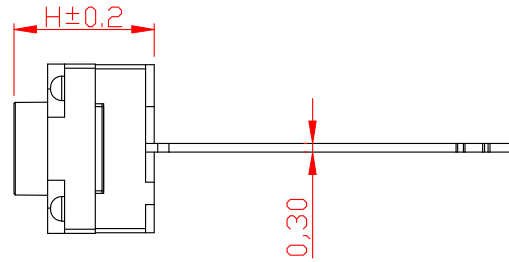
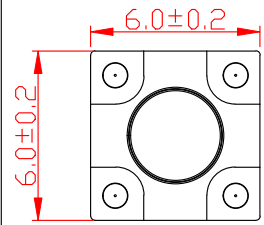

H	
4.3	4.5
5.0	5.5
6.0	6.5
7.0	7.5
8.0	8.5
9.0	9.5

主要技术规格:

1. 额定值: 50mA DC12V
2. 接触电阻: $\leq 50\text{m}\Omega$
3. 操作力: $250 \pm 40\text{gf}$
4. 行程: $0.25 \pm 0.1\text{mm}$
5. 绝缘电阻: $\geq 100\text{M}\Omega$
6. 抗电强度: 250V 50HZ 1Min.
7. 寿命: 100,000 Cycles
8. 防水等级: IP67

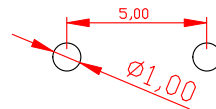

PCB. 焊接图

序号	部件名称	材料	备注
1	按钮	PPA	耐温280℃ (黑色)
2	盖板	PPA	耐温280℃ (黑色)
3	防水垫	硅胶	耐温280℃ (黑色)
4	防水膜	PI	耐温280℃ (黄色)
5	簧片	不锈钢	覆银
6	基座	PPA	耐温280℃ (黑色)
7	引脚、触点	黄铜	镀银

标记	处数	更改文件号	签名	日期
	设计	吴成文		2019.10.09
	审核	陈桂昌		2019.10.09
	批准	朱海洋		2019.10.09

第一视角

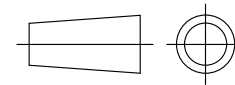

名称: 防水轻触开关

型号: TC-1150W

东莞市欧高电子有限公司

比例	一般公差
单位 mm	>0.5~2 ±0.10
重量	>2~5 ±0.25
	>5~10 ±0.30
	角度 ±0.5°